

BORDO SENSIBILE TIPO "B1NC"

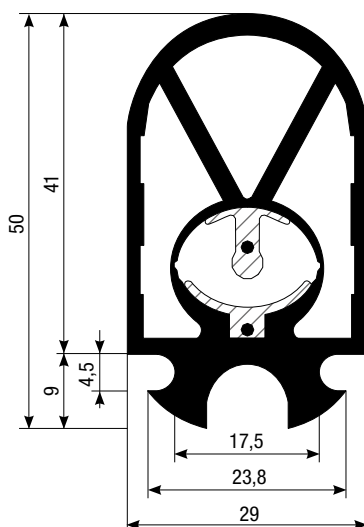

Confezione in rotolo
da 25 m

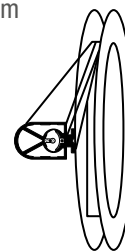

SOLUZIONE "FAI DA TE"

È necessario ordinare i singoli particolari seguendo questo schema:

- n. 1 confezione **profilo B1NC** (rotolo standard 25 metri)
- n. 1 **connettore con cavo elettrico KCC**
- n. 1 **connettore ad aghi KCR** (con resistenza)
- n. 1 **kit confezione** composta da n.2 tappi di chiusura **TC1**
- n. 1 **supporto in alluminio** con unità di misura espressa in metri lineari (tipo SAC29 – SAL29 – SAI29 per fissaggio bordo)
- n. 1 flacone da 10 ml di **primer** cod. PR
- n. 1 flacone da 10 ml di **colla** cod. CY

CONNETTORI

KCC | Connettore con cavo | Lunghezza cavo 3 m

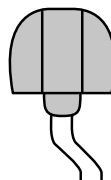

KCR | Connettore con resistenza 8,2 kΩ



TC1 | Tappi di chiusura | Confezione 2 pezzi

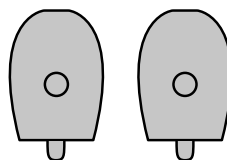

SUPPORTO IN ALLUMINIO PER IL FISSAGGIO DEL BORDO

Il fissaggio avviene montando il bordo su apposito supporto in alluminio. Sono disponibili 3 tipi di supporto.

Tipo "SAC29" | Profilo a "C" | per bordi tipo B1NC

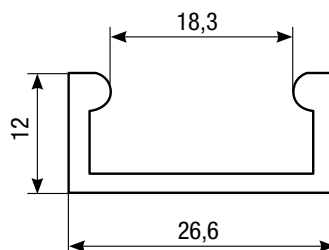

Tipo "SAL29" | Profilo a "L" | per bordi tipo B1NC

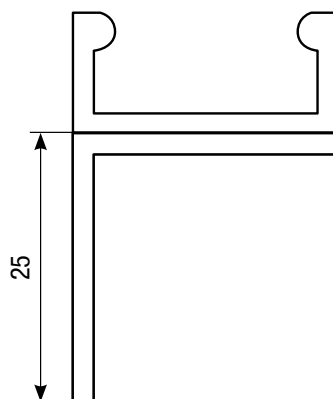

Tipo "SAI29" | Profilo a "I" | per bordi tipo B1NC

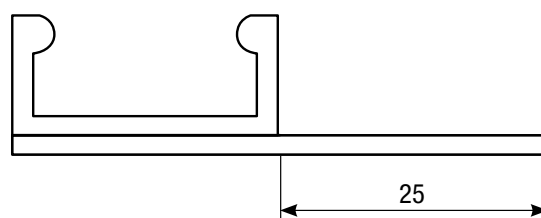

USCITA CAVO D'ALIMENTAZIONE

"UI" | Uscita inferiore

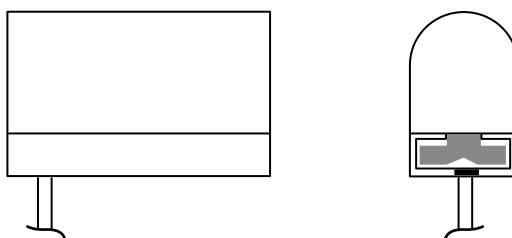

"CCCC" | Doppia uscita cavo

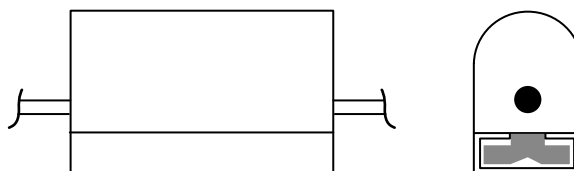

COLLANTI PER BORDI "FAI DA TE"

"GSBPR" | Flacone Primer 10 ml tipo PR

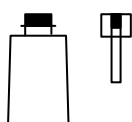

"GSBCY" | Flacone colla 10 ml tipo CY



COME ORDINARE UN BORDO TIPO "B1NC" ASSEMBLATO

Codice

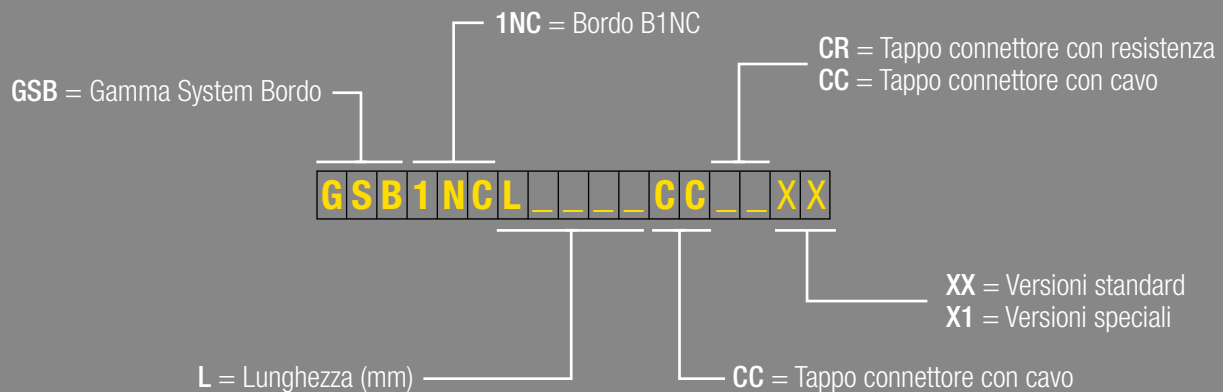

X: Versione Standard con:

- tappo connettore con cavo (2x0,35 mm² lungo 3 metri FROR 300/500)
- tappo connettore con resistenza
- supporto di alluminio Tipo SAC29

1: Versione Speciali, es:

- lunghezza cavo diversa dallo standard (standard 3 m) indicare la misura del cavo ad esempio 10 metri = **C10**.
- supporto di alluminio Tipo SAL29 o SAI29

Esempio 1: bordo "B1NC" di lunghezza 1000 mm, con tappo connettore con cavo standard 3 m e tappo connettore con resistenza, profilo alluminio tipo SAC29

GSB1NCL1000CCCRXX

Esempio 2: bordo "B1NC" di lunghezza 1000 mm, con tappo connettore con cavo standard 3 m e tappo connettore con resistenza, profilo alluminio tipo SAL29

GSB1NCL1000CCCRX1

Esempio 3: bordo "B1NC" di lunghezza 1000 mm, con tappo connettore con cavo standard e tappo connettore con resistenza, profilo alluminio tipo SAI29

GSB1NCL1000CCCRX2

Esempio 4: bordo "B1NC" di lunghezza 1000 mm, con doppia uscita cavo standard 3 m, profilo alluminio tipo SAC29

GSB1NCL1000CCCCXX

Esempio 5: bordo "B1NC" di lunghezza 1300 mm, con doppia uscita cavo standard 3 m, profilo alluminio tipo SAL29

GSB1NCL1300CCCCX1